

Montagevoorschrift voor CaesarStone® keukenbladen

Dit vindt u in de montageset

- siliconenlijm t.b.v. koppeling (A)
- opvulrubber (B)
- schuursponsje (C)
- fles vloeibaar schuurmiddel (D)
- montagevoorschrift (E)

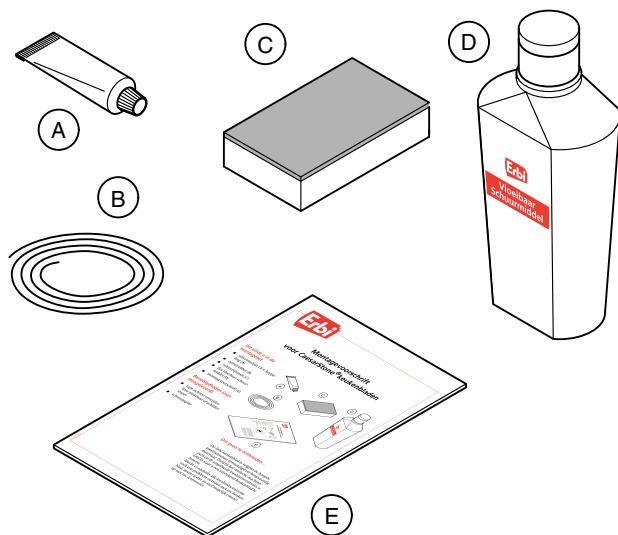

Benodigheden (niet meegeleverd)

- tape (schoon verwijderbaar plakband of schilderstape)
- schuurpapier

Om even te onthouden...

Dit Erbi keukenblad is volgens de hoogste kwaliteitseisen vervaardigd uit hoogwaardig materiaal. Dankzij het moderne machinepark en de uitgebreide kwaliteitscontroles is Erbi in staat u een uitstekend keukenblad te leveren.

Mocht er ondanks alle kwaliteitscontroles toch een probleem ontstaan met uw keukenblad, neemt u dan zo snel mogelijk contact op met uw leverancier.

Voorkom problemen

U kunt onnodig kwaliteitsverlies of beschadigingen van uw keukenblad voorkomen. Wanneer u zich goed aan de onderstaande voorschriften houdt, kunt u verzekerd zijn van jarenlang plezier van uw Erbi-keukenblad.

Na ontvangst

- Controleer de bladdelen op beschadigingen. Meld eventuele beschadigingen direct bij uw leverancier en monteer het blad niet. Bewaar de verpakking!
- Controleer of de inhoud van de verpakking compleet is.
- Bewaar en vervoer het blad in de kratverpakking in verticale positie zolang u het niet direct gaat monteren (zie afbeelding).

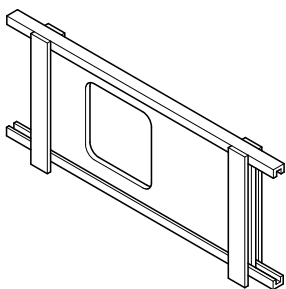

- ⚠ Wanneer het blad niet op de voorgescreven wijze bewaard of vervoerd wordt, kan dit onherstelbare schade tot gevolg hebben.

Tijdens montage

- ⚠ Neem bij problemen altijd eerst contact op met uw leverancier voordat u verder gaat met de montage.
- Behandel het blad zorgvuldig.
- ⚠ Gereedschap, gruis en cement kunnen krassen veroorzaken.
- Let op de montagevolgorde: Plaats eerst de onderkasten, vervolgens het blad en als laatste de bovenkastjes en hoge kasten.
- ⚠ Het blad is zwaar. Voer de montage daarom uit met minimaal twee personen.
- Stel de onderkasten in alle richtingen waterpas.
- ⚠ Zorg ervoor dat het blad op voldoende plaatsen ondersteund wordt en dat het niet kan bewegen. Het blad mag niet rusten op onderbouwapparatuur als vaatwassers.
- Monteer de bladdelen tegen elkaar op de onderkasten waarop zij bevestigd worden.
- ⚠ Nadat de delen verlijmd zijn, mogen zij niet meer opgetild worden. Hierdoor kunnen beschadigingen ontstaan. Verplaats het blad uitsluitend door het te verschuiven.
- Zorg ervoor dat het blad demontabel blijft.
- ⚠ Zorg dat het blad nooit geheel strak tussen 2 muren of tussen muur en kast komt te liggen. Hou rekening met 2 mm speelruimte aan beide zijden. Het blad kan namelijk werken onder invloed van temperatuursverschillen.
- Keukenapparatuur onder of op het keukenblad moet altijd conform de inbouwvoorschriften worden geplaatst.
- Beschadigingen als gevolg van normale slijtage of onoordeelkundig gebruik vallen buiten de garantie.

Montage

- 1 Meet vóór montage of het blad past op de plaats waar u het wilt gaan monteren.
- 2 Plaats het ingepakte blad vertikaal op de grond.
- 3 Verwijder de verpakking voorzichtig.

! Door het gewicht zijn de bladdelen lastig te hanteren. Bedenk daarom vóóraf hoe u het blad wilt gaan manoeuvreren om het op de juiste positie te krijgen.

! Til het blad altijd vertikaal op. In deze positie is de kans op breuk het kleinst.

- 4 Til het bladdeel vertikaal uit de verpakking en plaats het (nog steeds vertikaal) op de keukenkastjes. Zorg er voor dat de bovenzijde van het blad naar de muur gericht is.
- 5 Schuif de onderzijde van het blad in de richting van de wand terwijl de bovenzijde onder begeleiding naar beneden beweegt.

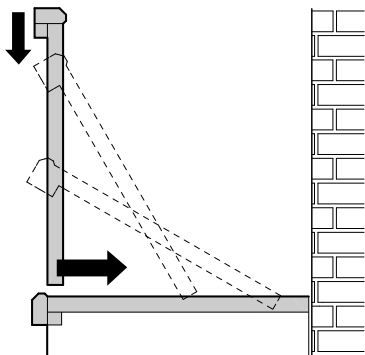

! Zorg ervoor dat de handelingen gecontroleerd verlopen. Houd rekening met het gewicht van het blad.

- 6 Schuif het bladdeel voorzichtig naar de juiste plaats.
- 7 Herhaal punt 2 t/m 6 voor de andere blad-delen.

Het monteren van samengestelde bladen.

Voor het monteren van een recht blad: ga verder met de instructies in "Montage op de onderkastjes".

Volg de onderstaande aanwijzingen op om samengestelde bladen, zoals hoek- en U-bladen, met elkaar te verbinden.

! Het is belangrijk dat de bladdelen volledig vlak liggen wanneer zij verlijmd worden.

- 1 Leg de beide bladdelen op de onderkasten waarop zij gemonteerd worden.
- 2 Controleer of de bladdelen goed passen.
- 3 Schuif de delen daarna zover uit elkaar, dat de kopse kanten goed bereikbaar zijn.
- 4 Ontvet de contactdelen goed met aceton of spiritus.
- 5 Plak het bladoppervlak langs de kopse kanten af met tape om te voorkomen dat er siliconenlijm op komt.

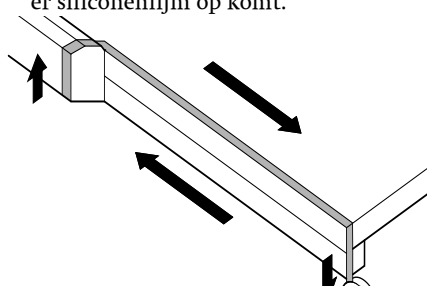

- 6 Smeer 1 van de contactvlakken in met siliconenlijm.

- 7 Druk de bladen met de contactvlakken tegen elkaar.

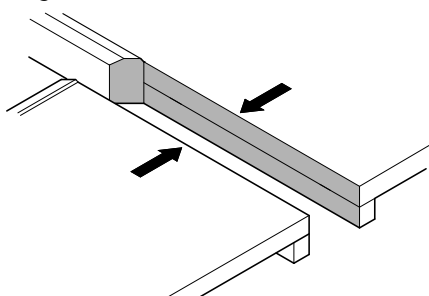

! Compenseer afwijkingen of ongelijkheden van de muur of onderbouw nooit door iets aan de samenstelling te wijzigen. Dit kan leiden tot schade aan het blad.

- 8 Verwijder overtollige siliconenlijm en eventuele lijmresten.
9 Verwijder de tape.
10 Laat de voeg drogen.

Montage van vorken bij de kookplaat

Bij grote bladlengten wordt op plaatsen van uitsparingen in het blad gebruik gemaakt van losse delen. Wanneer dit bij uw blad niet van toepassing is, kunt u direct verder gaan met "Montage op de onderkastjes".

- 1 Plaats beide bladdelen op de onderkasten met enige ruimte van elkaar.
2 Controleer of het vorkdeel past.

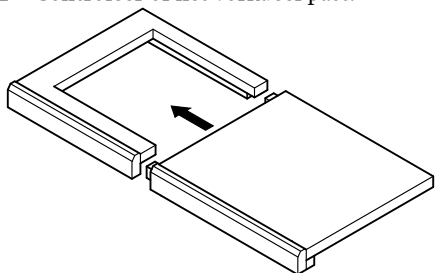

- 3 Controleer de afmetingen van de uitsparing en de haaksheid van de hoeken.

! De voorzijde van de vork dient in het verlengde te liggen van de voorzijde van de andere bladdelen. Controleer dit eventueel met een rechte lat.

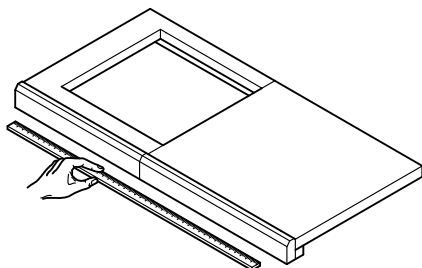

- 4 Ontvet de contactdelen.
5 Monteer het bladdeel naast de uitsparing zoals beschreven in "Montage op de onderkastjes".
6 Breng siliconenlijm aan op de contactvlakken.
7 Plaats het aansluitende deel. Gebruik zo nodig lijmtangen om de delen te fixeren.
8 Laat de verbinding 24 uur drogen.
9 Verwijder overtollige siliconenlijm.

Montage op de onderkastjes

Het keukenblad hoeft vanwege het gewicht niet bevestigd te worden aan de onderkastjes. In situaties dat dit toch wenselijk is, bijvoorbeeld bij een bladdeel met geringe afmetingen, volstaan een paar druppels siliconenlijm aan de onderzijde. Desgewenst kunt u ook met behulp van schroeven het blad aan de kastjes bevestigen.

! Zorg ervoor dat het blad op voldoende plaatsen ondersteund wordt, zoals bijvoorbeeld in de hoek bij een carrousselkast.

Spoelbak montage

- 1 Probeer voorzichtig of de spoelbak in de daarvoor bestemde uitsparing past.

! Wanneer de spoelbakflens meer dan 2 mm onder de bovenzijde van het blad ligt, is het nodig om het opvulrubber te gebruiken.

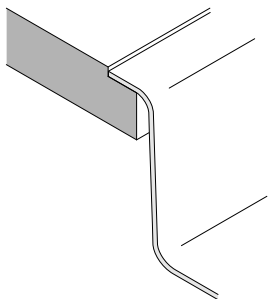

- 2 Schuur de onderzijde van de flensrand met een stuk schuurpapier.
- 3 Ontvet de onderzijde van de flensrand en de sponning van het blad.
- 4 Ontvet het opvulrubber en zet deze vast.
- 5 Pas nu de bak om te kijken of deze op de juiste hoogte gemonteerd kan worden.

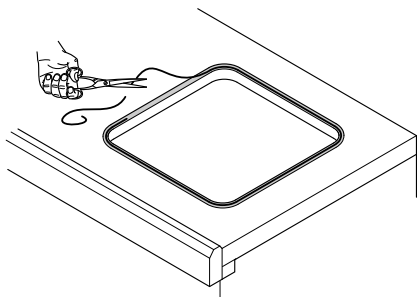

- 6 Leg een siliconenspoor in de sponning.
- 7 Plaats de spoelbak in de sponning.
- 8 Plaats een houten blokje tussen de klem en de onderkant van het blad.

- 9 Fixeer de spoelbak met de meegeleverde klemmen.

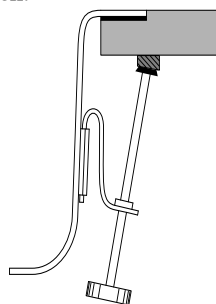

! Zet de klemmen niet te strak vast. Hierdoor kan de spoelbak vervormen of beschadigen.

- 10 Verwijder overvallige siliconenresten en maak het blad schoon met spiritus of aceton.

De achterzijde van uw keukenblad

Wanneer u gebruik maakt van een CaesarStone® achterwand kunt u onderstaande instructies overslaan en verder gaan met "Montage CaesarStone® achterwanden".

- 1 De afdichting moet plaatsvinden op én achter het blad.
- 2 Maak het blad en de achterwand stofvrij.
- 3 Ontvet de contactdelen (blad én tegels).
- 4 Plak het keukenblad en de achterwand af.

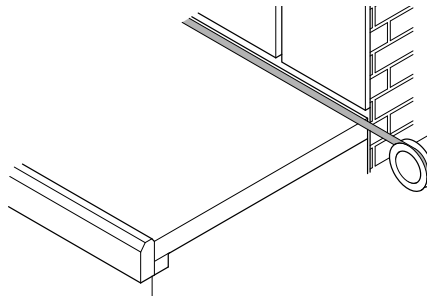

- 5 Breng de siliconenlijm overvloedig aan zodat een deel ervan boven het blad uitsteekt.
- 6 Werk de afdichting af met een natte vinger of spatel, zodat deze er uiteindelijk uitziet zoals aangegeven.

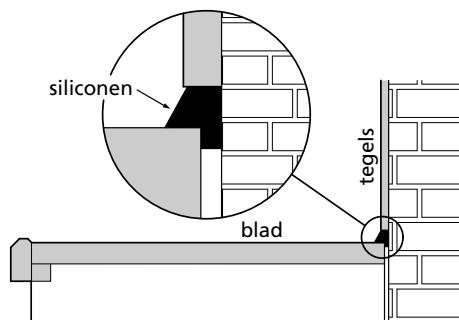

- 7 Verwijder overtollige siliconenresten.
- 8 Verzeker u ervan dat de afdichting waterdicht is en het hele blad vrij van vlekken!

Montage CaesarStone® achterwanden

Wanneer u geen gebruik maakt van een CaesarStone® achterwand kunt u onderstaande instructies overslaan en verder gaan met "Ingebruikname".

- 1 Maak het blad en de achterwand stofvrij.
- 2 Controleer of de muur, waartegen de achterwand geplaatst wordt, waterpas staat.
- 3 Controleer of de achterwand past. Doe dit bij grotere delen door ze op te meten.
- 4 Ontvet de contactdelen.
- 5 Breng op regelmatige afstanden kleine hoeveelheden siliconenlijm aan op de muur waar de achterwand komt.
- 6 Plaats de achterwand.

- 7 Plak de onderzijde van de achterwand en de achterzijde van het blad af.

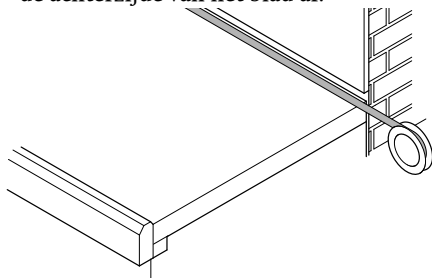

- 8 Breng een kleine hoeveelheid siliconenlijm aan in de naad tussen blad en achterwand.
- 9 Strijk met een spatel langs de naad om siliconenresten te verwijderen.
- 10 Verwijder tape en eventuele overige siliconenresten.

Montage CaesarStone® wangen

Wanneer u geen gebruik maakt van CaesarStone® wangen kunt u onderstaande instructies overslaan en verder gaan met "Ingebruikname".

Montage wangen kastmodel

- 1 Leg het keukenblad op de kastjes
- 2 Plaats de wang tegen de kastje.

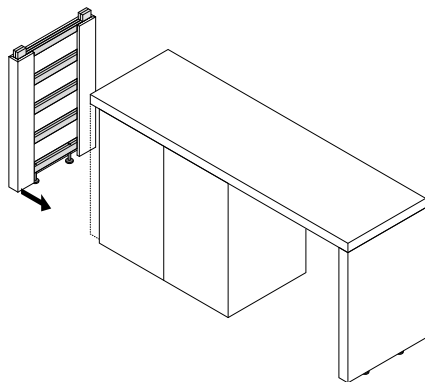

- 3 Stel, met behulp van de stelplaatjes onderaan de wang, de wang tegen de onderzijde van het keukenblad.
- 4 Schroef de wang via de binnenzijde van de kast aan het kastje vast.
- 5 Indien noodzakelijk: kit de naad tussen wang en blad af met siliconenlijm (plak de onderzijde van het blad en de bovenzijde van de wang af).

Montage wangen vrijstaand model

- 1 Plaats de wang onder het blad
- 2 Verlijm de bovenzijde van de wang met de onderzijde van het blad. Maak hierbij gebruik van siliconenlijm.
- 3 Indien noodzakelijk: kit de naad tussen wang en blad af met siliconenlijm (plak de onderzijde van het blad en de bovenzijde van de wang af).

Ingebruikname

- 1 Verwijder lijm- of kitresten die mogelijk bij installatie op uw blad zijn terechtgekomen.
- 2 Maak uw blad grondig schoon met het meegeleverde vloeibaar schuurmiddel.

Met dit Montagevoorschrift stelt Erbi u in staat om uw blad op de juiste manier te monteren.

Zijn er desondanks vragen, opmerkingen of problemen, neemt u dan contact op met uw leverancier.